

# MCD-51K

## 取扱説明書 <保証書付>

MCD-51Kをお買い上げいただき誠にありがとうございます。

この取扱説明書は本機を正しくお使いいただくためのガイドブックです。ご使用になる前に本書をよくお読みになり、内容を十分理解された上でご使用くださるようお願いします。

また、本書はいつもお手元においてその都度ご参照ください。



### 目次

|                    |    |
|--------------------|----|
| 1. 安全のため特に注意してください | 1  |
| 2. 製品の構成           | 3  |
| 3. 主な特長            | 3  |
| 4. 接続、取付方法         | 4  |
| 5. 使用方法            | 7  |
| 6. 故障とお考えになる前に     | 13 |
| 7. 主な仕様            | 13 |

## ■ 1. 安全のため特に注意してください。■





本製品を安全にご使用いただくには正しい操作と安全に関する注意事項をお守りいただくことが重要です。この取扱説明書の表示には、安全に正しく使用して、お客さまや他の人への危害と財産への損害を防ぐために、いろいろな絵表示をしています。本製品をご使用になる前にこれらの内容をよくお読みになり、内容を理解されてから使用してください。本書、別紙に書かれていない方法での使用は避けてください。規定外で使用になったことにより発生した人身、物損事故などについて弊社は一切の責任を負いかねます。

### ■絵表示の例

-  △記号は気をつける必要があることを表わしています。(警告、注意)
-  ⊘記号はしてはいけないことを表わしています。(禁止) 図の中や近くの表示は、禁止の内容(左図は分解禁止)、一般の禁止は ⊘ です。
-  ●記号はしなくてはならないことを表わしています。(強制) (左図の場合は差し込みプラグをコンセントから抜く) 一般の表示は●です。

## ■お使いになる前に

### ⚠ 警告

-  ◆運転者は、運転中に操作を絶対にしないでください。
-  ◆本製品は精密機器ですから、分解や、改造は絶対にしないでください。
-  ◆電源コード類を傷つけたり、破損したり、加工したりしないでください。また重いものをのせたり、加熱したり、引っ張ったりすると電源コード類が破損し、火災、感電の原因となります。
-  ◆万一、煙が出ている、へんな臭いがするなどの異状状態のまま使用すると、火災、感電の原因となります。すぐに電源を切り、販売店に修理を依頼してください。お客様による修理は危険ですから絶対おやめください。

### ⚠ 注意

-  ◆取り付け場所などを移動するとき、一度使用した両面テープは粘着力が落ち非常に危険です。必ず弊社指定の両面テープに取り替えてください。詳しくは販売店または弊社にご相談ください

### △ 注意

- 本製品を使用する場合、強いショックがかかるような走行は極力避けてください。故障の原因となります。
- 本製品をアルコール、ベンジン、シンナー、ガソリン等でふかないでください。変質、変色の原因となります。
- 本製品を使用できるのは日本国内のみで、外国では規格等が異なりますので使用できません。
- 本製品はビデオ入力付、リモコン式のテレビに対応ですが、機種によっては使用できない場合もあります。
- 下記のテレビやモニターは自動切替できません。
  - ・リモコン機能がないテレビやナビ
  - ・リモコン2ヶ使用するタイプのもの（ナビ用リモコン/TV用リモコンを別々に使用する機種）
  - ・走行中TV画面が出ない機種
  - ・その他上記以外にも機種によっては使用できない場合もあります。
- ワイヤレスカメラの場合は送信チャンネルがUHFの13ch,15ch,25ch,29chのいずれかで送信するものは使用できますが、その他のチャンネルで送信するカメラは使用できません。

## 保証書

この製品は、厳密な品質管理および検査を経てお届けしたものです。正常な使用状態において、万一故障した場合には、お買い上げ販売店にかならず本保証書をご提示の上、修理を依頼してください。別掲の保証規定により無料で修理いたします。

※印欄に記入がない場合は、無効となりますので、お買い上げ時にかねらず記入の有無をご確認ください。

|      |                |            |
|------|----------------|------------|
| 商品名  | <b>MCD-51K</b> |            |
| 保証期間 | ※ お買い上げ年月日     | <b>1年間</b> |
|      | 年 月 日から        |            |
| ※お客様 | 住所 〒<br>電話     | <b>様</b>   |
|      | 氏名             |            |
| ※販売店 | 店名             | ®          |
|      | 住所 〒<br>電話     |            |

本保証書は再発行しませんので大切に保管してください。



株式会社 **マルハマ**

〒232-0023 神奈川県横浜市南区白妙町4丁目43番地4  
商品についてのお問い合わせは………マルハマサービス  
TEL.045-251-2687

## 2. 製品の構成

お買い上げいただいたMCD-51Kは次の品目から構成されています。

- 本体 ..... 1台
- ビデオケーブル ..... 1本
- Uエレメントコネクター ..... 1ヶ
- 両面テープ ..... 付) (小) 各1ヶ

## 3. 主な特長

- お手持ちのモニターカメラ、リモコン式テレビに対応
- 車のギヤをリバースにすると自動的にモニターカメラ画面に切替りますので、めんどろなテレビ画面の切替操作の必要がありません。
- ナビやテレビのリモコンを利用し、切替器に学習させる学習リモコン機能を採用。  
(実用新案申請済)
- 取付、配線簡単  
モニターバックカメラの加工は一切必要ありません。
- ワイヤ式カメラ、ワイヤレス式カメラ対応。

## 4. 接続、取付方法

### 1. 送受光ユニットの取付

テレビのリモコン受光部の近くに送受光ユニットを取り付けます。  
テレビの受光部から2~3cm離れたところに送受光ユニットの送光部がくるように取付してください。

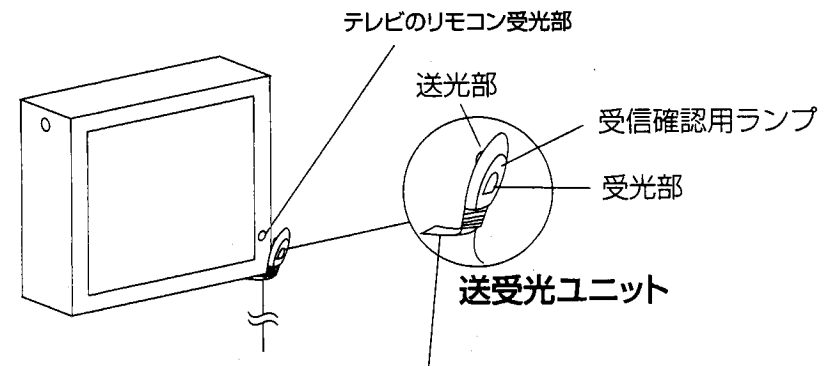

金具を適当な位置で曲げ  
付属の両面テープで固定  
してください。

## 2.電源コード等の配線

<ワイヤー式モニターカメラの場合>

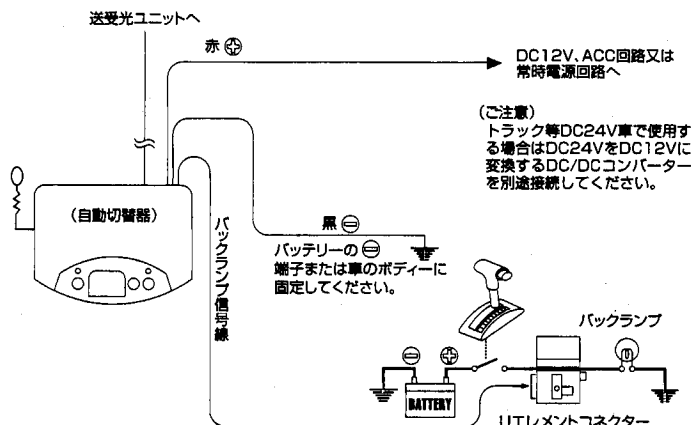

<ワイヤレスモニターカメラの場合>

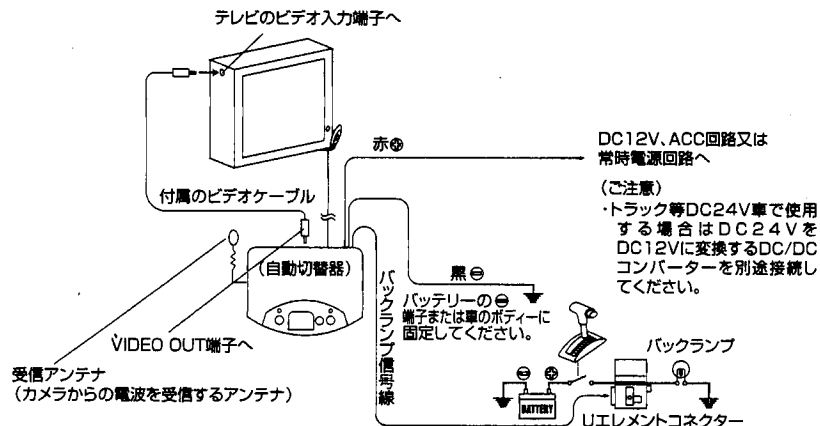

## 3.接続、取付上のご注意

- ・取付、配線をする場合は車のエンジンを必ず切ってから行ってください。
- ・⊕ 赤コードはイグニッションキーでON/OFFされているACC (アクセサリ) 回路または常時電源がきている回路に接続してください。
- ・電源を常時電源から供給してエンジンキーを切ったとき、リモコンの操作をしないでください。リモコン操作をすると、自動切替できなくなる場合があります。その場合は、再度学習操作をしてください。
- ・電源はDC12V専用ですのでご注意ください。
- ・バックランプ信号線はバックランプ線の⊕側に接続してください。
- ・テレビのビデオ入力端子が本製品のビデオケーブルと合わない場合は、市販の変換ケーブルで対応してください。

## 4.Uエレメントコネクターの取付方法

- 1 車のバックランプ線の⊕側をUエレメントコネクターに通してください。
  - 2 下図の様に「カチ」と音がするまでストップを垂直の位置に折り曲げてください。
  - 3 シフトレバーをバック (R) に入れたとき点灯するバックランプ (後退灯: 白いレンズのランプ) の+側に接続してください。
  - 4 接続完了
- シフトレバーをバック (R) に入れたとき点灯するバックランプ (後退灯: 白いレンズのランプ) の+側に接続してください。
- 金属製のUエレメントはプライヤーで押し込まれると、コードの絶縁被覆を押し破り、芯線と直接接続し導体をシッカリと挟み込みます。

## 保証規定

- 保証期間内（お買い上げ日より1年間）に、正常な使用状態において万一故障した場合には無料でご修理いたします。
- 保証期間中に修理を依頼される場合は、本機に保証書を添えて、お買い上げ販売店にお持ちください。
- 修理品のご持参・お持ち帰り時の交通費および諸経費は、お客様のご負担となります。
- 次のような場合には保証期間内であっても有料修理となります。
  - (イ) 使用上の誤り、本機に改造を加えたことによる故障、またはお買い上げ店以外で修理されたことによる故障や損傷
  - (ロ) お買い上げ後の輸送、移動、落下などによる故障や損傷
  - (ハ) 火災、地震、水害、公害、規定外の電源（電圧・周波数）の使用、その他天災地変などによる故障および損傷
  - (ニ) 保証書のご提示が無い場合
  - (ホ) 保証書の指定事項の未記入、あるいは字句が書き替えられている場合
- 修理のとき一部代替部品を使わせていただくことや、修理が困難な場合には、同等品と交換させていただくことがあります。
- 本保証書は、日本国内においてのみ有効です。

### 修理メモ

## 5. 使用方法

本製品は購入してすぐ使用することはできません。お手持ちのTVやナビに付属されているリモコン動作を本自動切替器に覚えさせる必要があります（学習）。またワイヤレス式モニターカメラの場合は受信チャンネルを設定する必要があります。尚、設定時は車を安全な場所に移動し、必ずP（パーキング）にして、サイドブレーキをかけてください。

### 1. 受信チャンネルの設定

この設定はワイヤレス式モニターカメラを使用している場合のみ設定します。

- ① 本機の設定スイッチを2秒以上長押しします。—— 上部の設定ランプが点灯し設定モードに入ったことを知らせます。



- ② 受信チャンネルの指定 —— チャンネルスイッチを押す毎にチャンネルランプが左から右に移動しますのでカメラから発信しているチャンネルに合わせてください。

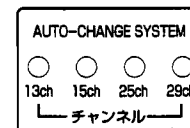

<注意>  
指定できるチャンネルは13ch, 15ch, 25ch, 29chのいずれかです。それ以外のチャンネルは受信できません。（使用できません）

- ③ 設定モードの終了 —— 設定スイッチを押します。上部の設定ランプが消灯し、指定したチャンネルランプが点灯します。

## 2. 学習設定

お手持ちのリモコン機能を確認していただき、設定例に従って学習操作を行ってください。

### <設定例1> 1つのキーでテレビ/ビデオ/ナビと切替できる機種

リモコンのキー1つで「テレビ→ビデオ（1入力）→ナビ」と順に画面切替できる機種の場合

- 1 まず画面をカメラ（ビデオ）画面にします。—— リモコンをテレビの受光部と本機の送受光ユニットに向けてキーを押し、カメラ（ビデオ）画面にします。  
注）最初は必ずカメラ画面にしてください。その他の画面からスタートした場合、設定できません。（自動切替できません）

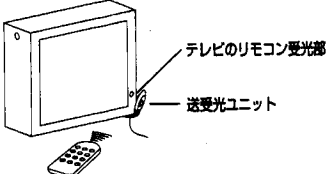
- 2 本機の設定スイッチを2秒以上長押しします。—— 上部の設定ランプが点灯し設定モードに入ったことを知らせます。



- 3 学習スイッチを押します。—— 学習モードに入り学習ランプが点灯します。

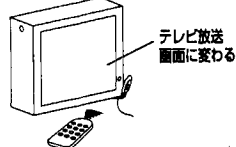

- 4 リモコンの切替キーを押します。—— リモコンをテレビの受光部と本機の送受光ユニットに向けてキーを押し、ナビゲーション画面に変わります。  
学習ランプが消灯し、画面がナビ画面に変わります。（カメラからナビの切替動作の学習終了）  
※ナビゲーションのない機種は④⑤を省略します。

- 5 学習スイッチを押します。—— 学習モードに入り学習ランプが点灯します。
- 6 リモコンの切替キーを押します。—— リモコンをテレビの受光部と本機の送受光ユニットに向けてキーを押し、テレビ放送画面に変わります。  
学習ランプが消灯し、画面がテレビ放送に変わります。（ナビからテレビ放送の切替動作の学習終了）

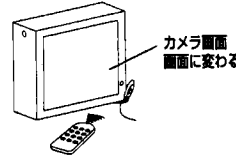
- 7 学習スイッチを押します。—— 学習モードに入り学習ランプが点灯します。

- 8 リモコンの切替キーを押します。—— リモコンをテレビの受光部と本機の送受光ユニットに向けてキーを押し、カメラ画面画面に変わります。  
学習ランプが消灯し、画面がカメラ（ビデオ）画面に変わります。（テレビ放送からカメラの切替動作の学習終了）

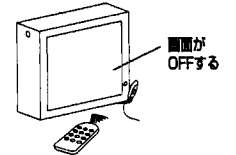
- 9 リモコンでモニター画面をON/OFF（スタンバイ）できる機種は  
リモコンでモニター画面をON/OFF（スタンバイ）できない機種は
- 10 画面ON/OFFの学習設定をします  
設定スイッチを押して設定モードを終了します。
- 11 学習スイッチを押します。—— 学習モードに入り学習ランプが点灯します。  
設定ランプが消灯して学習完了
- 12 リモコンの電源キーを押します。—— リモコンをテレビの受光部と本機の送受光ユニットに向けて電源キーを押します。  
学習ランプが消灯し、画面がOFFします。（電源ON/OFFの切替動作の学習終了）

- 13 設定スイッチを押して設定モードを終了します。
- 14 設定ランプが消灯して学習完了。

**メモ** リモコンの画面切替の順番、画面切替数（ビデオ入力複数ある場合等）が変わっても、学習方法の基本はカメラ（ビデオ）画面からスタートし、カメラ画面に切替るまで設定操作をすることです。（電源キーのある場合は電源OFFの学習を最後にします。）

**<設定例2>** リモコンの画面切替操作がテレビ、ナビと独立したキーの機種での学習はテレビ・キーで「カメラ (ビデオ) →テレビ→カメラ (ビデオ)」とカメラ画面からカメラ画面まで学習させ、つぎにリモコンのナビ・キーで「カメラ (ビデオ) →ナビ画面」と学習させ、もう一度リモコンのテレビ・キー (機種によってはナビ・キー) で「ナビ画面→テレビ→カメラ (ビデオ)」とナビ画面からカメラ画面までを学習させます。

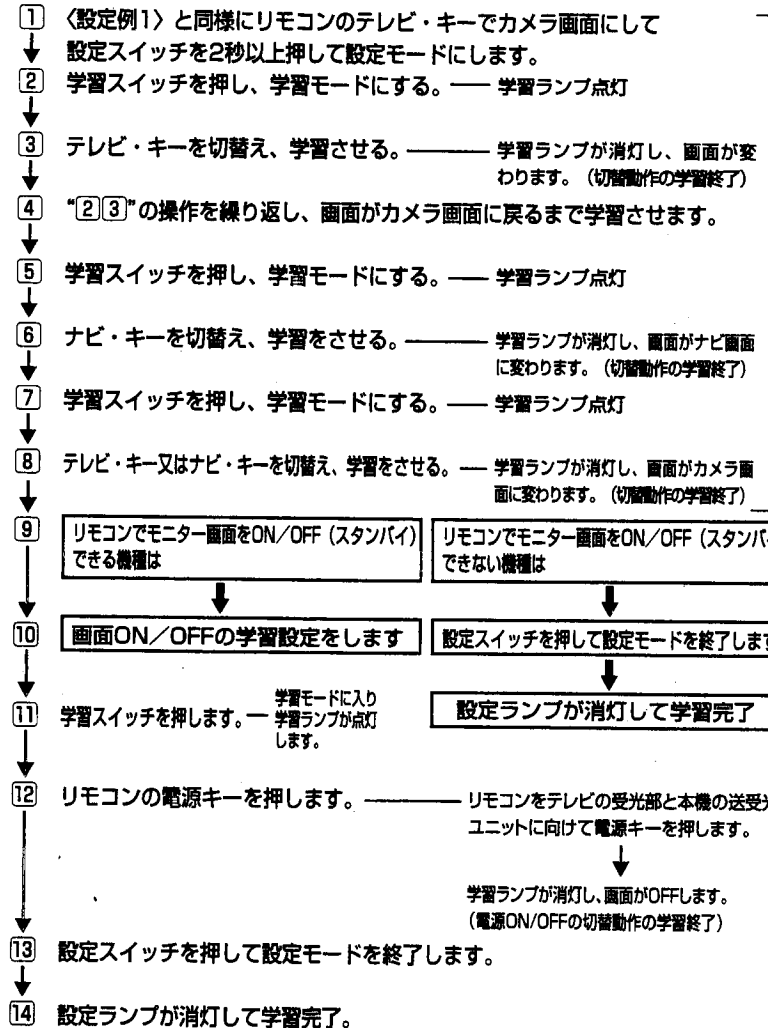

### 3.動作確認

- ・エンジンキーをアクセサリONの位置にします。
- ① モニター画面をテレビ放送やナビ等のカメラ以外の画面にします。
- ② シフトレバーをリバースにします。(1秒以上)
- ③ 画面がモニターカメラの画面に変わります。
- ④ シフトレバーをリバースから解除します。
- ⑤ 元見ていた画面に戻ります。

<リモコンで電源ON/OFFできる機種の場合は>

- ・モニター画面がOFF (スタンバイ) でもシフトレバーを1秒以上リバースにすると自動的に電源が入り、カメラの画面になります。シフトレバーをリバースから解除すると再度モニター画面はOFFに戻ります。

**警告** 動作確認をする場合は、安全な場所で行い、サイドブレーキ、フットブレーキをかけ慎重をお願いします。

#### 4. 使用上のご注意

- ・学習設定時、リモコンのキーを押して学習させますが、テレビの受光部と送受光ユニットの受光部にリモコンの赤外線が照射されないと正しく学習されません。  
(送受光ユニットの受光部にランプがありますが、ランプの点灯で受信を確認できます。)
- ・本製品はリモコン式のテレビに対応ですが、機種によっては、リモコンのデータコードが合わなく、使用できない場合もあります。
- ・電源を常時電源から供給してエンジンキーを切ったとき、リモコンの操作をしないでください。リモコン操作をすると、自動切替できなくなる場合があります。その場合は、再度学習操作をしてください。
- ・リバースにしてカメラの画面になったとき、リモコンで画面を切替えますと、正常な動作をしなくなりますので、ご注意ください。
- ・ワイヤレス式カメラの場合、電波状態により、画面の映りが悪いときは、本機のアンテナの向きを変えるか、場所を移動してください。

## 6. 故障とお考えになる前に

本製品を使用中に異常を感じたときや、修理をご依頼になる前にもう一度次のことをお確かめください。

| 症 状      | 原 因  |
|----------|--|
| 電源が入らない  | ●電源ケーブルの接触不良<br>(再度ケーブルを確認してください。)   |
| 画像が出ない   | ●ワイヤレス式カメラの送信チャンネルと本機の受信チャンネルが合っていない。<br>(再度、チャンネルが合っているか確認してください。)<br>●ワイヤレス式カメラの場合、ビデオケーブルが接続されているか確認してください。 |
| 自動切替できない | ●本機の電源ケーブル、またはバックランプ信号線が接触不良。<br>(再度点検してください。)<br>●学習設定されていない。<br>(再度、手順に従って学習操作をしてください。)                      |

## 7. 主な仕様

電源電圧 : DC12V専用(ー)アース(バックランプ信号電圧:DC12V/24V)  
 受信チャンネル : 13ch, 15ch, 25ch, 29chの4チャンネル切替  
 ケーブル長 : 電源ケーブル ⊕赤 2m  
                   電源ケーブル ⊖黒 2m  
                   バック信号ケーブル 白 4m

#### 【付属品】

両面テープ(大)(小).....各1ヶ  
 Uエレメントコネクター.....1ヶ  
 ビデオケーブル.....1本  
 (テレビ側: RCAピンプラグ)  
 (本機側: φ3.5モノプラグ)