

保証書

この製品は、厳密な品質管理及び検査を経てお届けしたものです。正常な使用状態において、万一故障した場合には、お買い上げの販売店に必ず本保証書を提示の上、修理を依頼してください。別掲の保証規定により、無料で修理いたします。※印欄の記入がない場合は、無効となりますので、お買い上げ時に必ず記入の有無をご確認ください。

商品名	RT-523 II		
保証期間	※ お買上げ年月日		1 年間
	平成	年 月 日から	
※ お客様	住所	〒 電話	様
	氏名		
※ 販売店	氏名		印
	住所	〒 電話	

本保証書は再発行いたしませんので、大切に保管してください。



株式会社 **マルハマ**

〒232-0023 神奈川県横浜市南区白妙町4丁目43番地4
サービス部：TEL 054 (626) 2098 (代)

 **MARUHAMA**

マルチバンドハンディレシーバー

RT-523 II

取扱説明書

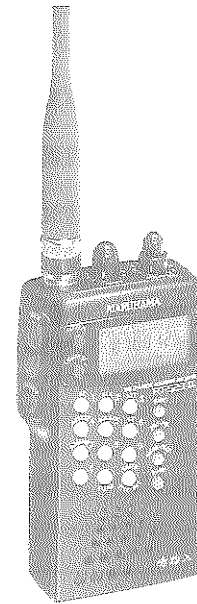

RT-523 IIをお買い上げいただき誠にありがとうございます。

この取扱説明書は本機を正しくお使いいただくためのガイドブックです。ご使用になる前に本書をよくお読みになり、内容を十分理解された上でご使用くださるようお願いいたします。

また、本書はいつもお手元においてその都度ご参照ください。

目次

ページ

1. 安全についてのお願いとご注意	1
2. 製品の構成	6
3. 本機の有する機能と特長	7
4. ご使用になる前に	8
5. 操作方法 ステップ1	11
1. 各部の名称とはたらき	11
2. 簡単受信をしてみよう	11
6. 操作方法 ステップ2	15
1. 各部の名称とはたらき	15
2. 受信エリアについて	18
3. 聞きたい周波数（チャンネル）をダイレクトに受信する	20
4. プログラム受信	21
5. 受信モードの設定	22
6. チャンネルステップの設定	23
7. 秘話通信（スクランブル）の解読	24
7. 操作方法 ステップ3	25
1. メモリーの登録	25
2. チャンネルメモリーの登録	25
3. エリアメモリーの登録	28
4. バスメモリーの登録	30
8. プライオリティ受信	32
9. 盗聴電波の受信	34
1. 盗聴電波の受信方法	34
2. 盗聴器の場所の特定	34
10. ファンクションキーを使用した機能	35
11. 電源ON時の機能	38
12. 故障とお考えになる前に	39
13. 主な仕様	40

1. 安全についてのお願いとご注意

安全についてのお願い

本機を安全にご使用いただくには正しい操作と安全に関する注意事項をお守りいただくことが必要です。本書では、最初に、もしお守りいただかないと重大な人身事故につながるおそれのある事項を“警告”として掲げています。次いで、もしお守りいただかないと使用者がけがをしたり、製品の損傷、故障につながるおそれのある事項を“注意”として掲げています。また、“法的規制”、“機能上の制約”についても説明しています。

本書では“警告”と“注意”に関し、マークを付与して注意を促しています。それらの使用区分は次のとおりです。なお、各マークの外枠の中の小マークは具体的な内容を示します。



：警告、注意(特定しない“警告”と“注意”を示します。)



：禁止(“警告”と“注意”の内、してはいけないことを示します。)



：強制(“警告”と“注意”の内、しなければならないことを示します。)

本機をご使用になる前にこれらの内容をよくお読みになり、十分理解の上操作してください。“警告”や“注意”は本機を本書に規定する目的で使用する場合のみを想定しています。本書に書かれていない方法での使用は絶対に避けてください。規定外の方法でご使用になったことによって発生した事故などについて、弊社は一切の責任を負いません。





なお、本書を紛失、汚損された場合は切手400円分を同封の上、弊社宛にご請求ください。

安全についてのご注意

警告

(人身の安全のためにお守りいただくこと)



使用場所、使用環境

-  ■ 自動車、自転車など乗り物を運転中に操作しないでください。
乗り物の運転中に本機を操作することは、交通事故の原因になりますので、絶対に避けてください。
-  ■ 人混みの中では使用しないでください。
アンテナが目などにあたり、けがの原因になります。
-  ■ 本機に水がかかる可能性のある場所で使用しないでください。
風呂場では使用しないでください。また、雨天時、海岸、水辺での使用時には水がかからないように十分注意してください。水がかかった場合はすぐに拭き取ってください。また、万一内部に水が入った場合は直ちに本機の電源を切り、ACアダプターを使用中の場合にはコンセントから抜いてください。
そのまま使用しますと、火災や感電の原因になります。
-  ■ 雷が鳴り始めたら本機の使用を中断してください。
雷鳴時に本機に触れますと感電の原因になります。



分解、改造の禁止

-  ■ キャビネットは絶対にあけないでください。
本機は精密部品を多数搭載しています。分解や改造を加えますと故障が起き、また感電の原因になります。

電源、電源コードの取り扱い

-  ■ 定格外の電圧で使用しないでください。(ACアダプター使用時)
定格外の電圧を加えますと異常に発熱し、火災や感電などの原因になります。
-  ■ 外部電源を使用する場合はかならず弊社純正のACアダプター(付属品)をご使用ください。
他社製アダプターを使用しますと故障の原因となるのみならず、異常に発熱し、火災の原因になります。また、本機同様、ACアダプターの分解や改造は避けてください。
-  ■ 電源コードを傷つけたり、傷んだ電源コードを使用しないでください。
電源コードが傷んだまま使用しますと、火災や感電の原因になります。



異状検出時の対処

-  ■ 発熱、発臭、発煙を検出した場合には直ちに使用を中止してください。
 これらの異常を検出した場合には、直ちに本機の電源を切り、ACアダプターを使用中の場合はコンセントから抜いて使用を中止してください。そのまま使用しますと、火災や感電の原因になります。修理は販売店に依頼してください。お客様ご自身の修理は絶対に避けてください。





▲ 注意

(けがや本機の故障を避けるためにお守りいただくこと)



使用環境、取り扱い

-  ■ 衝撃や振動を加えないでください。
衝撃や振動を加えますと、精密部品が壊れ故障の原因になります。
-  ■ テレビ、ラジオなどの電子機器から離れた場所でお使いください。
強い電磁波を発する電子機器の近くでは正常に動作しない可能性があります。
-  ■ 規定範囲内の温度条件下でお使いください。
本機は-10℃～+60℃の範囲で動作します。この範囲外で使用しますと故障の原因になります。

乾電池の取り扱い

-  ■ 電池を本機に挿入する場合は極性(プラス、マイナスの方向)に注意し指示通りに正しく挿入してください。
間違えて挿入しますと、乾電池の破裂、液漏れにより、けがをしたり故障の原因になります。
-  ■ 長期間使用しないときは、本機から乾電池を取り外してください。
長期間本機に乾電池を入れたまま放置しますと、乾電池の液漏れにより、故障の原因になります。
-  ■ 新旧の電池を混ぜて使用しないでください。
電池の劣化を早めるとともに破裂、液漏れにより、けがをしたり故障の原因になります。
-  ■ 使用済みの電池をふつうのゴミと一緒に捨てないでください。
使用済みの電池は環境保全のため、地域で定められている“電池回収日”に所定の箱に入れるか、あるいは電器店の“電池回収箱”などへ入れてください。

保 守

-  ■ 長時間で使用にならない時はACアダプターをコンセントから抜いてください。
そのまま放置しますと故障の原因になります。
-  ■ ケースが汚れた場合は柔らかい布またはティッシュペーパーで拭き取ってください。
シンナー、ベンジン、化学雑巾などを使用しますと、キー上の文字が消えたり、ケースが変形するおそれがあります。また、お手入れの際はかならず本機の電源を切ってください。
- 

法的規制

-  ■ 電波法を遵守してください。
電波法第五十九条により、特定の相手方に対して行われる無線通信を傍受し、その存在もしくは内容を第三者に漏らしたり窃用することが禁止されています。厳重に注意してください。

機能上の制約

-  ■ 日本国内で使用してください。
本機の仕様は日本国内向けとなっています。外国では電波方式、電源電圧が異なりますので使用できません。
- 音声、雑音とは違う信号音を受信することがあります。
本機はアナログ通信を対象としており、デジタル通信や制御チャンネル通信、また音声反転方式以外の秘話通信を受信することはできません。その場合、雑音とは違う信号音を受信します。
- 内部干渉により指定帯域外の電波を受信することがあります。
- 使用場所により受信できない場合があります。
電波の遮断された建物の中、電波の届かない山中、強い電波が発射されている放送局の近辺などでは受信できない場合があります。

2. 製品の構成

お買い上げいただいたRT-523 IIは次の品目から構成されています。

- 本機 1台
- ラバーアンテナ 1個
- ACアダプター 1個
- イヤホン 1個
- ハンドストラップ 1個
- 取扱説明書兼保証書（本冊子） 1冊

[別売品]

別売品として、次の品目があります。

- マグネット式車載アンテナ（MRA-5）

3. 本機の有する機能と特長

■ 超高感度・高性能受信機

受信機能をコンパクトボディに集約。ワイドな情報を超高感度で受信します。

■ 簡単操作

わかりやすい液晶表示と簡単な操作性により、豊富な機能も簡単にご使用いただけます。

■ 24エリアをワンタッチ受信

本機では24エリア（3バンク×8エリア）をあらかじめメモリーに登録しています。聞きたい周波数帯をワンタッチで呼びだせます。

■ メモリーへの登録

チャンネルメモリー（指定の周波数）およびエリアメモリー（幅を持った周波数帯を指定）をメモリーバンクへ登録することができます。

■ プライオリティーチャンネルとパスチャンネルの設定

特定のチャンネルをプライオリティーチャンネルとして指定できます。プライオリティーチャンネルは、約3秒ごとに信号検索をおこない、信号が存在すれば優先的に受信します。また、自動選局中に受信を回避したいチャンネルをパスチャンネルとして指定できます。パスチャンネルに指定された周波数は受信しません。

■ 盗聴電波の受信

VHF帯および、UHF帯を使用した、無線式盗聴器が発信する電波を受信することができます。なお、無線式盗聴器によく使用される周波数が、あらかじめメモリーバンクに登録されています。

■ 秘話通信の解読

コードレス電話の秘話通信（音声反転方式）を解読できます。

■ 受信状態が一目でわかるレベルメーター

受信レベルをレベルメーターで表示します。

■ その他便利な機能

次のような機能を内蔵しています。

- アッテネーター機能
- チャンネル・リバース
- キーロック
- バックライト照明
- 操作音の消去

4. ご使用になる前に

1. 電源について

本機の電源は乾電池(単3形 3本)を使用します。アルカリ乾電池の場合は、受信待機時で約24時間連続使用できます。また、付属のACアダプターを使用し、家庭用電源(AC100V)を利用することもできます。

※ACアダプターを使用して外部電源を得る場合は、かならず本機の電源を切ってから接続操作をしてください。

2. 乾電池の入れかた

① 本体背面の電池蓋を矢印の方向にスライドして外します。

② 乾電池(単3形 3本)の極性を間違えないように入れます。

③ 電池蓋をスライドして固定します。

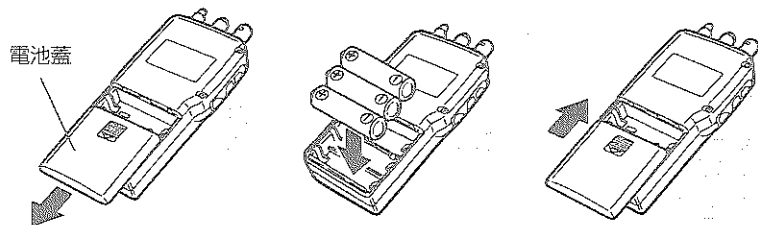

3. 付属品の取り付け方法

① アンテナの取り付け

アンテナ端子に付属のラバーアンテナを取り付けます。アンテナ端子の突起部とアンテナの溝を合わせて押し込み、1/4回転回して固定します。

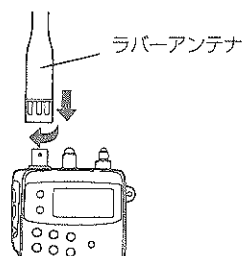

② ハンドストラップの取り付け

本体のハンドストラップ取り付け穴に、図のように通して貼り付けます。

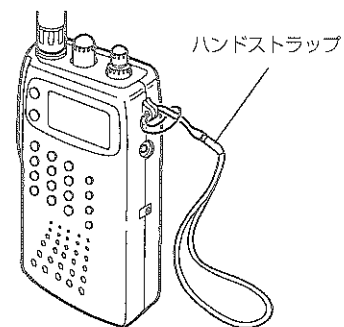

ちょっとひと言

● 付属のラバーアンテナ以外に、市販のアンテナ(BNC型)もご使用になれます。市販のアンテナを使用する場合は、目的の周波数に合う、インピーダンスが50Ωのものを使用してください。

4. イヤホンで聞く場合

イヤホンでお聞きになる場合は、必ず音量を下げてから、イヤホンをつけてください。

- ① 音量ボリュームを下げ、付属のイヤホンを本体側面のイヤホンジャック (EAR) に接続します。

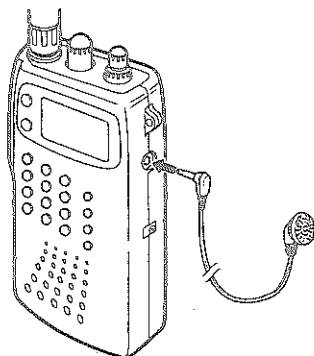

- ② イヤホンをつけた後、音量ボリューム (VOL) を回して適度な音量にします。

ちょっとひと言

- イヤホンを接続すると、本体内蔵のスピーカーからは音が出ません。
- 音量ボリュームが同じ位置でもイヤホンで聞く場合は、スピーカーよりかなり音が大きく聞こえます。イヤホンでお聞きになる場合は、音量に注意してください。

5. 操作方法 ステップ1

1. 各部の名称とはたらき

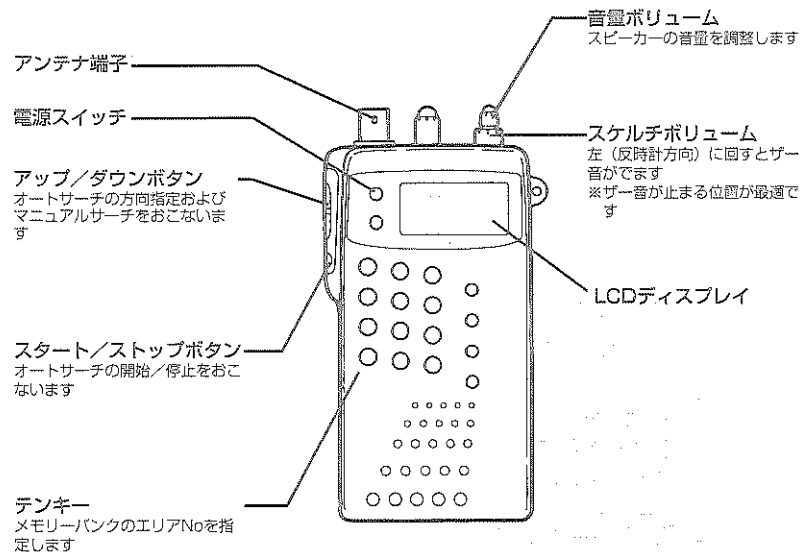

2. 簡単受信をしてみよう

① エリアをサーチする

メモリーバンクに登録済みのエリアをオートサーチします。
メモリーバンクには下記のエリアが登録されています。

エリアNo	BANK A	BANK B	BANK C
1	NTT携帯電話基地局	報道連絡波 特定小電力トランシーバー	消防・救急(北海道)
2	新電々系携帯電話基地局	MCA業務用無線	消防・救急(東北・北陸)
3	小電力コードレス電話	タクシー無線	消防・救急(東海)
4	各種業務用無線 簡易無線	防災行政無線(VHF/UHF)	消防・救急(関東)
5	航空無線	防災行政無線(800/900MHz)	消防・救急(中部)
6	アマチュア無線(144MHz)	アマチュア無線(430MHz)	消防・救急(近畿)
7	パーソナル無線	バス・鉄道・電力・ガス・水道	消防・救急(中国・四国)
8	盗聴電波	道路公団/JAF	消防・救急(九州・沖縄)

操作方法

(例) バンク[A]のエリアNo.1に登録してある受信エリア(NTT携帯電話基地局)を、オートサーチして聞く。

1 電源を入れます。

電源スイッチ(POWER)を1秒以上押し続けると、LCDディスプレイが表示します。

2 音量を調節します。

音量ボリューム(VOL)を回して、適度な音量に調節します。

3 スケルチを調整します。

スケルチボリューム(SQL)を回してザー音が止まる位置に調節します。

ちょっとひと言

- スケルチボリュームを右(時計方向)に回しすぎると、オートサーチはしますが、弱い電波を受信できなくなります。また、左(反時計方向)に回しすぎるとオートサーチしなくなります。(START・STOP)ボタンを押して、スケルチボリュームの位置を確認します。目安として、スケルチボリュームの印が“5”の位置にくるようにしてください。

4 バンクモードにします。

(FUNC)キーを押してから5秒以内に(BANK)キーを押して、[BANK]にします。このキー操作の度に、BANK←→MANUALが切り替わります。

5 バンク[A]のエリアNo.1を指定します。

テンキーの(1)を押します。
エリアNoを指定すると、LCDディスプレイにそのエリアの最初のチャンネル(周波数)・受信モード・チャンネルステップ・ディレイなどを表示します。

ディスプレイ表示



ちょっとひと言

- 他のバンクを指定する場合は、(BANK)キーを押します。
(BANK)キーを押す度に、[A]→[B]→[C]の順にバンクが切り替わります。

6 オートサーチ(自動選局)します。

(START・STOP)ボタンを押すと、LCDディスプレイに“▲”マークが点滅して、最初のチャンネルより上側にオートサーチを開始します。

ディスプレイ表示

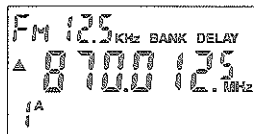

ちょっとひと言

- オートサーチ中に(▲)アップまたは(▼)ダウンボタンを押すと、押した方向にオートサーチします。

7 チャンネルを受信します。

通話中のチャンネルがあると、そのチャンネルでオートサーチを停止して受信状態になります。
LCDディスプレイの“▲”マークの点滅が止まり、(BUSY)マークを表示します。
また、受信電波の強さを、レベルメーターで表示します。

ディスプレイ表示

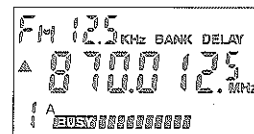

8 受信中のチャンネルが終了または電波が非常に弱くなって受信できない場合は、ディレイ時間分受信待機したあと、次に使用しているチャンネルまでオートサーチを開始します。

注意

- LCDディスプレイに“HOLD”を表示していたり、“▲”マークが消えている場合は、そのチャンネルで受信待ちになります(オートサーチしません)。オートサーチさせる場合は、(START・STOP)ボタンを1回押します。

9 チャンネルを受信中に他のチャンネルをサーチしたい場合は、(START・STOP)ボタンを2回押します。

“▲”マークが点滅して、次のチャンネルまでサーチを開始します。

ちょっとひと言

- 電源スイッチを押した時に、LCDディスプレイが何も表示しなかったり、“(C)”マークを表示している場合は、電池が消耗していますので、電池を交換してください。
- キーロック(ON)表示
LCDディスプレイに“(ON)”マークを表示している場合は、キーボード(機能キーとテンキー)のキー操作が何もできなくなります。
(LIGHT・KEY)キーを1秒以上押し続けると、キーロックを解除します。
- HOLD(ホールド)とDELAY(ディレイ)
LCDディスプレイに表示しているHOLDは、一度電波を受信すると、電波がなくなっても、そのチャンネルで受信待ちの状態になります。
一方、DELAYは一定時間(設定された時間)受信待ちをしたあと、オートサーチをはじめます。ディレイ時間は各エリア毎に初期設定してあります。
※ディレイ時間の設定を変えることもできます。

6. 操作方法 ステップ2

- ② マニュアル操作でエリア内をサーチする
メモリーバンクに登録済みのエリアをマニュアルサーチします。

操作方法

- ① 受信エリアを呼び出します。
受信エリア(バンク及びエリアNo)を指定します。
- ② オートサーチが停止しているときに、**▲** アップまたは **▼** ダウンボタンを押します。
- ③ **▲** アップまたは **▼** ダウンボタンを押す度に、押した方向に1ステップずつ受信チャンネルが移動します。
- ④ ボタンを押し続けた場合は、押した方向に1ステップずつサーチし、ボタンを離すまでエリア内をサーチします。
オートサーチさせる場合は、**START·STOP** ボタンを押します。

ちょっとひと言

● **FUNC** ボタンを押しながら **▲** アップまたは **▼** ダウンボタンを押すことにより、マニュアルサーチのスピードが速くなります。

1. 各部の名称とはたらき

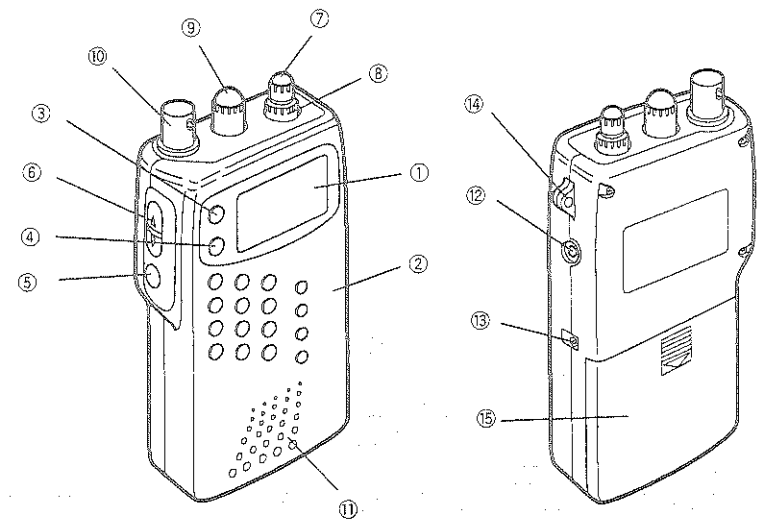

LCDディスプレイ

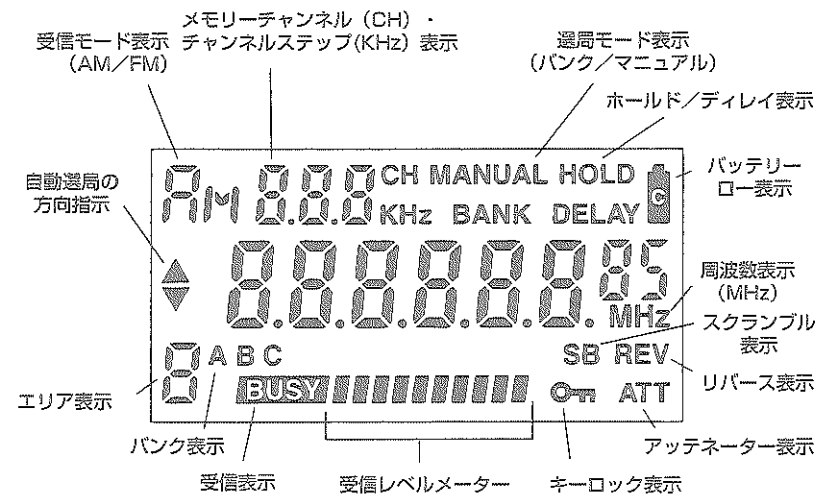

- ① LCDディスプレイ(液晶表示画面)
周波数・チャンネルステップ・受信モードなどの表示と、各動作モードを表示します。
- ② キーボード
受信エリア・周波数などを指定する数値キーと、メモリー登録などの機能をもった機能キーがあります。
- ③ 電源スイッチ…… (POWER)
スイッチを1秒以上押し続ける度に、本機の電源をON/OFFします。
- ④ ライト/キーロック キー…… (LIGHT-KEY)
LCDディスプレイのバックライトを約10秒間点灯します。
1秒以上の押し続けによりキーロック動作となり、キーボードのキー操作ができなくなります。
- ⑤ スタート/ストップ ボタン…… (START-STOP)
自動選局(オートサーチ)の開始および停止をします。
- ⑥ アップ/ダウンボタン…… (▲/▼)
自動選局の方向指定・マニュアル選局・メモリーチャンネルの検索などをします。
- ⑦ 音量ボリューム…… (VOL)
スピーカーおよびイヤホンの音量調節ボリュームです。
右(時計方向)に回すと、音量が大きくなります。
- ⑧ スケルチボリューム…… (SQL)
ノイズスケルチの調節をします。左(反時計方向)に回すとザー音が聞こえ、右(時計方向)に回すとザー音がなくなります。
ザー音が出る直前の位置が最適です。
- ⑨ シフトボリューム…… (SHIFT)
秘話通信の解読時に、キャリア調整をして、音声を聞きやすくします。
- ⑩ アンテナ端子(BNCコネクタ対応)
付属のラバーアンテナを接続します。
市販のBNC型アンテナを接続できます。
- ⑪ 内蔵スピーカー
- ⑫ イヤホンジャック…… (EAR) (モノラル)
付属のイヤホンを接続します。イヤホンを接続すると、スピーカーからは音が出ません。
- ⑬ 外部電源ジャック…… (DC 12V)
付属のACアダプターにより外部電源を接続します。
- ⑭ ハンドストラップ取付穴
- ⑮ 電池蓋

キーボード

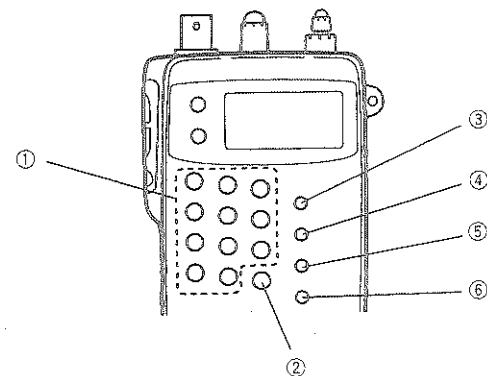

- ① 数値キー…… (1) ~ (0)、(.)
周波数・受信エリアNoおよびメモリーチャンネルを指定するときに使用します。
- ② ステップ/セットキー…… (STEP-SET)
チャンネルステップの切り替えをします。
1秒以上押し続けると、チャンネルメモリーの登録モードになります。
- ③ ファンクションキー…… (FUNC)
ファンクションモードにします。
- ④ プログラム/プライオリティキー…… (PRO-PRI)
プログラムサーチの開始および停止をします。
1秒以上の押し続けにより、プライオリティ受信の開始および停止をします。
- ⑤ モード/パスキー…… (MODE-PASS)
受信モードの切り替え(AM↔FM)をします。
1秒以上の押し続けにより、受信中のチャンネルをパスメモリーに登録します。
- ⑥ バンクキー…… (BANK)
バンクの切替(A→B→C)をします。

2. 受信エリアについて

本機では、よく聞くエリアを24エリア(3バンク×8エリア)に分けてメモリーバンクに登録しています。

お聞きになりたい受信エリアをワンタッチで呼び出します。

メモリーバンクに登録済みの受信エリア

バンク	エリア No	受信エリア	受信周波数範囲(MHz)	チャンネルステップ(KHz)	受信モード	ディレイ時間(秒)	
A	1	NTT携帯電話基地局	870.0125~884.9875	12.5	FM	2	
	2	新電々系携帯電話基地局	843.0125~869.9875	12.5	FM	2	
	3	小電力コードレス電話	380.2125~381.2125	12.5	FM	2	
	4	各種業務用無線・簡易無線	149.2900~159.0500 364.7500~468.8500	10 12.5	FM	6	
	5	航空無線	118.0000~137.0000	50	AM	6	
	6	アマチュア無線(144MHz)	144.0000~146.0000	20	FM	6	
	7	パーソナル無線	901.0125~904.9875	12.5	FM	6	
	8	盗聴電波	VHF帯・UHF帯			FM	6
	9	エリアメモリー	登録されたエリア				
	0	チャンネルメモリー	登録されたチャンネル				
B	1	報道連絡波 特定小電力トランシーバー	143.5400~167.3300 364.9500~469.9750 421.5750~440.3625	10 25 12.5	FM	6	
	2	MCA業務用無線	850.0125~859.9875	12.5	FM	6	
	3	タクシー無線	364.8250~453.3375	12.5	FM	6	
	4	防災行政無線(VHF/UHF)	143.2600~158.5300 353.2000~467.3750	10 12.5	FM	6	
	5	防災行政無線(800/900MHz)	846.2500~849.7500 901.2000~901.8000	12.5	FM	6	
	6	アマチュア無線(430MHz)	430.0000~440.0000	20	FM	6	
	7	バス・鉄道 電力・ガス・水道	142.9000~159.1700 352.5000~415.2000 146.0200~159.0900 364.5250~385.1250	10/20 12.5/25 10 12.5	FM	6	
	8	道路公園・JAF	148.8500~154.0300 357.3500~399.3750	10 12.5	FM	6	
	9	エリアメモリー	登録されたエリア				
	0	チャンネルメモリー	登録されたチャンネル				

バンク	エリア No	受信エリア	受信周波数範囲(MHz)	チャンネルステップ(KHz)	受信モード	ディレイ時間(秒)	
C	1	消防・救急(北海道)	VHF帯・UHF帯		FM	6	
	2	消防・救急(東北・北陸)	VHF帯・UHF帯		FM	6	
	3	消防・救急(東海)	VHF帯・UHF帯		FM	6	
	4	消防・救急(関東)	VHF帯・UHF帯		FM	6	
	5	消防・救急(中部)	VHF帯・UHF帯		FM	6	
	6	消防・救急(近畿)	VHF帯・UHF帯		FM	6	
	7	消防・救急(中国・四国)	VHF帯・UHF帯		FM	6	
	8	消防・救急(九州・沖縄)	VHF帯・UHF帯		FM	6	
	9	エリアメモリー	登録されたエリア				
	0	チャンネルメモリー	登録されたチャンネル				

ちょっとひと言

- バンクCのエリア[1]~[8](消防・救急無線)は、同じ周波数帯を使用していますので、指定したエリアとは別のエリアの通話を受信する場合があります。
- チャンネルステップ・受信モードおよびディレイ時間は、変更することができます。
- チャンネルメモリーおよびエリアメモリーにメモリー登録するときは、「メモリーの登録」をご覧ください。→P25

3. 聞きたい周波数(チャンネル)をダイレクトに受信する

お聞きになりたい周波数(チャンネル)をキーボードより入力し、ダイレクトにそのチャンネルを受信します。

操作方法

(例) 871.0125MHzのチャンネルをダイレクトに受信する。

- 1 **FUNC** キーを押します。
LCDディスプレイに“F”が点滅します。
- 2 “F”表示中に**BANK**キーを押します。
- 3 受信したいチャンネル **871.0125** MHzを入力します。
テンキーにより、**871.0125**の順に入力します。入力ミスした場合は、**CLEAR**キーを押して、再度入力します。
- 4 **ENTER** キーを押して、入力した周波数の確定をします。
ENTER キーを押すと、入力したチャンネルで受信状態になります。
- 5 **ダイレクト受信(マニュアルモード)を解除するときは、再度1~2の操作をおこないません。**
バンクモードに戻ります。

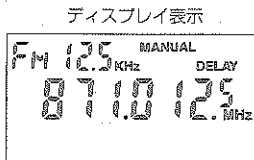

ちょっとひと言

- **ENTER** キーを押すと、入力したチャンネルの小数点以下の桁がチャンネルステップと一致するように自動補正されます。
たとえば、チャンネルステップが12.5KHzの場合、871.015を入力すると、871.025になります。
- **ダイレクト受信**が可能な周波数範囲は、108.0~170.0MHz、339.0~470.0MHz、790.0~999.9875MHzの範囲内です。受信周波数範囲以外のチャンネルは受信できません。
- **マニュアルモード**にするとエリア指定の範囲がなくなり、上記受信周波数範囲での受信ができます。

4. プログラム受信

複数の受信エリアを順番にサーチします。

操作方法

(例) バンクAのエリア③、⑥とサーチしたあと、バンクBのエリア⑤、⑧を連続サーチする

- 1 **バンクモード**にします。
FUNC キー → **BANK** キーのキー操作で切り替えます。
- 2 **最初のエリアNo**を指定します。
BANK キーによりバンクAに切り替えて、テンキーの **3** を押します。
- 3 **PRO・PRI** キーを押します。
キーを押すとプログラム受信モードとなり、エリア③が点滅します。
- 4 **プログラム受信するエリア**を指定します。
BANK キーによりバンクを切り替え、テンキーによりエリアを指定します。
(例)の場合は、**6** → **BANK** → **5** → **8** の順に入力します。
- 5 **START・STOP** ボタンを押します。
最初のエリアよりオートサーチをはじめます。サーチ中のバンクおよびエリアNoが点滅します。



ちょっとひと言

- **プログラム受信**は、最大30エリアまで指定できます。
- 同じ受信エリアは、2回以上指定できません。同じ受信エリアを2回指定しても何も起きません。

5. 受信モードの設定

受信周波数の全帯域で受信モードをFM↔AMに切り替えることができます。

また、切り替えた受信モードでオートサーチおよびマニュアルサーチができます。

操作方法

(例) バンク[A]のエリア[1]の受信モードをAMモードにしてサーチする場合

① バンク[A]のエリア[1]を呼び出します。

「①エリアをサーチする→P11」をおこなって、受信エリアを指定します。
バンク[A]のエリア[1]の場合、初期の受信モード[FM]モードを表示します。

ディスプレイ表示



② 受信モードを[AM]に切り替えます。

[MODE-PASS] キーを押します。
キーを押す度にFM↔AMが交互に切り替わります。

ディスプレイ表示

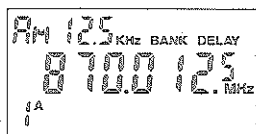

③ [START-STOP] ボタンを押します。

バンク[A]のエリア[1]の受信エリアをAMモードでオートサーチします。

ちょっとひと言

- 受信モードを変更した場合、受信中の音声が変わったり、受信エリアにより受信できなくなることがあります。
- 受信モードを変更したあと、他のエリアに切り替えた場合は、初期設定時の受信モードに戻ります。

6. チャンネルステップの設定

受信周波数の全帯域で、チャンネルステップを切り替えることができます。

また、切り替えたチャンネルステップで、オートサーチおよびマニュアルサーチができます。

切り替え可能なチャンネルステップ：5/6.25/10/12.5/20/25/50KHz

操作方法

(例) バンク[A]のエリア[1]のチャンネルステップを [6.25KHz] に変更してオートサーチする場合

① バンク[A]のエリア[1]を呼び出します。

「①エリアをサーチする→P11」をおこなって、受信エリアを指定します。
バンク[A]のエリア[1]の場合、初期のチャンネルステップ [12.5KHz] を表示します。

ディスプレイ表示

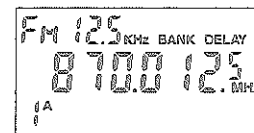

② チャンネルステップを [6.25KHz] に変更します。

[STEP-SET] キーを押してください。
キーを押す度にチャンネルステップが、5→6.25→10→12.5→20→25→50と切り替わります。

ディスプレイ表示

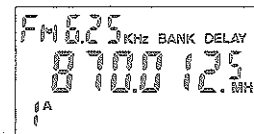

③ オートサーチを開始します。

[START-STOP] ボタンを押してください。
バンク[A]、エリア[1]の受信エリアを、チャンネルステップ [6.25KHz] でオートサーチします。

ちょっとひと言

- チャンネルステップを小さく設定した場合は、エリア内を細かく受信します。また、大きく設定した場合は、エリア内を素早くサーチできます。
- チャンネルステップを変更したあと、他のエリアに切り替えた場合は、初期設定時のチャンネルステップに戻ります。

7. 秘話通信(スクランブル)の解読

コードレス電話の秘話通信機能(スクランブル機能)は、おもに音声反転式が使用されています。秘話通信を受信する場合、そのままでは音声として聞くことができません。本機はコードレス電話の音声反転式秘話通信を解読することができます。

操作方法

秘話通信(スクランブル)を受信したときに、**[FUNC]**キー→**[T]**キーの操作をします。

- 1 **[FUNC]**キーを押します。
LCDディスプレイに“F”が点滅します。
- 2 5秒以内に**[T]**キーを押します。
秘話通信を解除します。(音声反転します。)
LCDディスプレイに“SB”が表示されます。
- 3 シフトボリューム **[SHIFT]**を調整します。
シフトボリュームを回して、音声が聞き取りやすい位置に調整します。

ディスプレイ表示

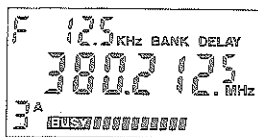

ディスプレイ表示

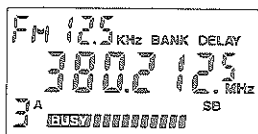

ちょっとひと言

- 秘話解読機能は、受信中のチャンネルのみ有効です。オートサーチなどで受信チャンネルが変わった場合は、秘話解読機能が解除されます。
- 秘話がかかっていないチャンネルを受信中に、秘話解読機能を使用した場合は、音声反転した状態になります。元の状態に戻す場合は、**[FUNC]**キー→**[T]**キーの操作をしてください。秘話解読機能が解除されて、秘話解読前の音声に戻ります。
- 本機は、音声反転式以外の秘話通信を解読することはできません。
また、自動車電話および携帯電話の秘話通信は解読できません。

7. 操作方法 ステップ3

1. メモリーの登録

本機は、チャンネルメモリー300チャンネル(100CH×3バンク)およびエリアメモリー3エリアを、メモリーバンクにメモリー登録することができます。また、不要なチャンネルをパスするチャンネルパスメモリーや、特定のチャンネルを優先受信するプライオリティチャンネルメモリーがあります。

メモリー	メモリー数
チャンネルメモリー(各バンクのエリア①)	100CH×3バンク
エリアメモリー(各バンクのエリア②)	1エリア×3バンク
チャンネルパスメモリー	200CH
プライオリティチャンネルメモリー	10CH

2. チャンネルメモリーの登録

特定のチャンネル(周波数)を、各バンクのエリア①に登録することができます。チャンネルは、各バンクに、それぞれ100CHずつ登録することができます。

① 受信中のチャンネルをメモリーに登録する

操作方法

(例) 受信中のチャンネル870.0125MHzをバンクAの**[050CH]**にメモリー登録する。

- 1 メモリー登録するチャンネルを受信します。
- 2 チャンネルメモリーの登録モードにします。
[STEP·SET]キーを1秒以上押してください。
チャンネルメモリーの登録モードになり、LCDディスプレイのチャンネル表示部分“000CH”が点滅します。
- 3 バンク**[A]**を指定します。
[BANK]キーによりバンク**[A]**を指定してください。
- 4 チャンネルNo **[050CH]**を指定します。
テンキーにより**[050]**と入力します。
- 5 メモリー登録します。
[ENTER]キーを押してください。

ディスプレイ表示

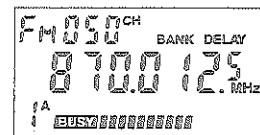

② 直接周波数を指定してメモリー登録する

操作方法

(例) 受信周波数が870.0125MHzのチャンネルをバンク[A]・エリア[0]のチャンネルNo [050CH] にメモリー登録する場合

1 マニュアルモードにします。
 (FUNC) キー→(BANK) キーの操作で、BANK↔MANUALを切り替えて、
 (MANUAL) にしてください。

2 受信周波数を入力します。
 テンキーにより [870.0125] の順に入力
 します。入力ミスした場合は、(CLEAR)
 キーを押して、再度入力してください。

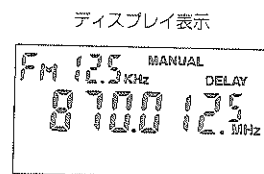

3 入力した周波数の確認をします。
 (ENTER) キーを押してください。

注意

●(ENTER) キーを押すと、入力した周波数が、チャンネルステップと一致する
 ように自動補正されます。

4 チャンネルメモリーの登録モードにします。
 (STEP·SET) キーを1秒以上押し続けてください。

5 バンクを指定します。
 (BANK) キーによりバンク[A]を指定します。

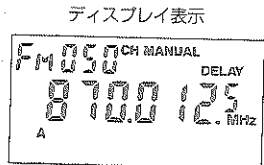

6 チャンネルNoを指定します。
 テンキーにより [050CH] を入力します。

7 メモリー登録します。
 (ENTER) キーを押してください。
 バンク[A]のエリア[0]にメモリー登録します。

8 マニュアルモードを解除するときは、(FUNC) キー→(BANK) キーの順に押し
 てください。

——ちょっとひと言——

- バンクを指定しない場合は、受信中のバンクに登録されます。
- チャンネルNoを指定しない場合は、未登録のチャンネルNoのうち、最小のチ
 ャンネルNoに登録されます。
- チャンネルNoは、各バンクに[000CH] ~ [099CH] まで、全部で300チャ
 ンネルあります。
- 周波数を入力するときは、受信範囲内の周波数を入力してください。
 受信範囲は、108~170、339~470、790~999.9875MHzです。

③ 登録したチャンネルを受信する

操作方法

(例) バンク[A]・エリア[0]の [050CH] にダイレクトメモリーしたチャンネルを受信
 する場合

1 バンク[A]を指定します。
 (BANK) キーを押して切り替えてください。

2 エリア[0]を指定します。
 テンキーの(0)を押してください。



3 チャンネルNoを指定します。
 アップ/ダウン(▲/▼) ボタンを押してチャ
 ンネルNo [050CH] を指定します。

4 指定したチャンネルNoに登録されている周波数
 で受信状態になります。

5 バンク[A]のエリア[0]にメモリー登録した、全てのチャンネル(最大100チャン
 ネル)をオートサーチする場合は、(START·STOP) ボタンを押します。

④ 登録したチャンネルを消去する

操作方法

(例) バンク[A]・エリア[0]のチャンネルNo [050CH] にメモリー登録したチャン
 ネルを消去する場合

1 (FUNC) キーを押します。
 LCDディスプレイに「F」が表示され、点滅します。ディスプレイ表示

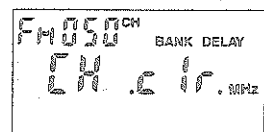

2 チャンネルメモリーの消去モードにします。
 (STEP·SET) キーを押してください。
 LCDディスプレイに、約1秒間「CHc1r」
 と表示され、最後に登録したチャン
 ネルのチャンネルNoと周波数を表示します。

3 バンク[A]を指定します。
 (BANK) キーを押して切り替えてくだ
 さい。



- 4 消去するチャンネルを指定します。
テンキーにより、チャンネルNo [0500CH] を入力します。
※アップ/ダウン (▲/▼) ボタンで選択することもできます。
- 5 指定したチャンネルを消去します。
(ENTER) キーを押してください。
- 6 チャンネルメモリーの消去モードを終了する場合は、(CLEAR) キーを押します。
約10秒間の無操作でも終了します。

3. エリアメモリーの登録

① エリアメモリーの登録方法

操作方法

(例) 108~170MHzの範囲を、受信モード [AM]、チャンネルステップ [50KHz] で、バンク [A] にメモリー登録する場合

- 1 (FUNC) キーを押します。
LCDディスプレイに「F」が表示され、点滅します。
- 2 エリアメモリーの登録モードにします。
(7) キーを押してください。
LCDディスプレイの「▼」と周波数表示が点滅します。
- 3 バンク [A] に切り替えます。
(BANK) キーを押して切り替えてください。
- 4 受信モードを [AM] にします。
(MODE·PASS) キーを押して切り替えてください。
- 5 チャンネルステップを [50KHz] に切り替えます。
(STEP·SET) キーを押して切り替えてください。
- 6 下限周波数を入力します。
テンキーにより、[108.000MHz] を入力してください。

ディスプレイ表示



- 7 下限周波数を決定します。
(ENTER) キーを1秒以上押し続けてください。
- 8 上限周波数を入力します。
テンキーにより、[170.000MHz] を入力してください。
- 9 上限周波数を決定します。
(ENTER) キーを1秒以上押し続けてください。
バンク [A] のエリア [9] にメモリー登録します。
- 10 エリアメモリーの登録モードを終了する場合は、(CLEAR) キーを押します。
約10秒間の無操作でも終了します。

ディスプレイ表示

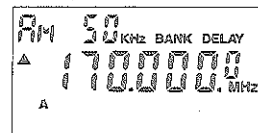

ディスプレイ表示



ちょっとひと言

- かならず下限周波数を設定してから上限周波数を設定してください。
- エリアを設定するときは、かならず本機の受信範囲内としてください。
受信範囲は、108~170、339~470、790~999.9875MHzです。
- 受信モード、チャンネルステップ、バンクを指定しない場合は、LCDディスプレイに表示されている状態がメモリー登録されます。
- ディレイ時間等を指定する場合は、エリアメモリーの登録をおこなう前に設定してください。設定方法は、P35「ファンクションキーを使用した機能」を参照してください。

ご注意

- エリアメモリーにメモリーした内容を、個別に消去することはできません。エリアメモリーを消去するには、「P38②メモリーオールクリア」をおこなってください。

② エリアメモリーの受信方法

操作方法

(例) バンク [A] のエリア [9] にメモリー登録したエリアを呼び出して受信します。

- 1 バンク [A] を指定します。
(BANK) キーを押して切り替えてください。
- 2 エリア [9] を指定します。
テンキーの (9) を押してください。
- 3 オートサーチを開始します。
(START·STOP) ボタンを押してください。

ディスプレイ表示

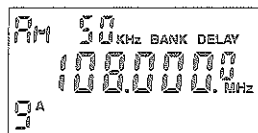

4. パスメモリーの登録

① パスメモリーの登録方法

制御チャンネルなど、受信に不要なチャンネルを、パスメモリーに登録しておく、オートサーチ中は、登録したチャンネルをパスします。

操作方法

1 不要なチャンネルを受信します。

オートサーチにより、不要なチャンネルを受信します。不要なチャンネル(周波数)がわかっているときは、ダイレクト受信をしてください。

2 パスメモリーに登録します。

(MODE・PASS) キーを1秒以上押し続け
てください。

LCDディスプレイに“PASS”の文字と
チャンネルNoを約1秒間表示します。

ディスプレイ表示

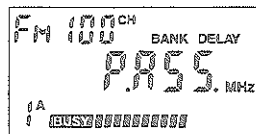

ちょっとひと言

- パスメモリーには最大200CHまでメモリー登録できます。
- パスメモリーには、登録順のチャンネルNo ([000CH] → [001CH] → … [199CH])で、メモリー登録されます。

② パスメモリーの消去方法

操作方法

(例)パスメモリーのチャンネルNo [100CH] に登録したチャンネルを取り消します。

1 **(FUNC)** キーを押します。

LCDディスプレイに“F”が表示され、点滅します。

2 パスメモリーの消去モードにします。

(MODE・PASS) キーを押してください。
LCDディスプレイに、約1秒間“P.c Ir”
と表示されたあと、最後に登録したチ
ャンネルが表示されます。

ディスプレイ表示

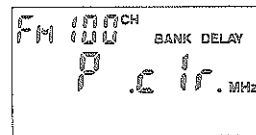

3 チャンネルNo [100CH] を指定します。

テンキーにより、チャンネルNoを入力
します。(アップ/ダウン (▲/▼) ボタン
で選択することもできます。)

ディスプレイ表示

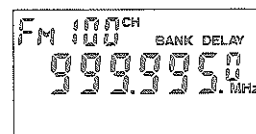

4 **(ENTER)** キーを押します。

指定したチャンネルNoのパスメモリー
を消去します。

5 消去モードを解除するときには、**(CLEAR)** キー を押します。

約10秒間の無操作でも終了します。

ちょっとひと言

- パスメモリーを消去した場合は、チャンネルNoが繰り下がります。例えば、チャンネルNo [005CH] のパスメモリーを消去した場合、消去前のチャンネルNoが [100CH] のチャンネルは、消去後 [099CH] になります。

8. プライオリティ受信

他のチャンネルを受信中でも、プライオリティチャンネルの検索をおこない、信号があれば優先受信します。

プライオリティチャンネルは[000CH]～[009CH]までの10チャンネルがあります。

※[000CH]には350.1MHz(速度取締連絡波)が登録されています。

① プライオリティチャンネルのメモリー登録

操作方法

(例)受信チャンネル[118.000MHz]をチャンネルNo[005CH]にメモリー登録します。

1 FUNC キーを押します。

LCDディスプレイに「F」が表示され、点滅します。

2 プライオリティチャンネルの登録モードにします。

[PRO・PRI] キーを押してください。
LCDディスプレイに「Pri」と1秒間表示され、「MHz」が点滅します。

ディスプレイ表示

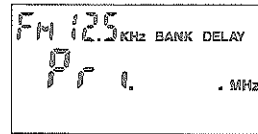

3 [118.000]を入力します。

テンキーまたはアップ/ダウン(▲/▼)ボタンにより、チャンネルを指定してください。

4 [ENTER] キーを押します。

LCDディスプレイに表示中のチャンネルNoが点滅します。

5 チャンネルNo [5]を入力します。

テンキーにより、チャンネルNoを指定します。

ディスプレイ表示

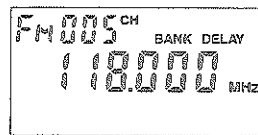

6 [ENTER] キーを押します。

プライオリティチャンネルにメモリー登録します。

7 プライオリティチャンネルの登録モードを解除するときには、[CLEAR] キーを押します。約10秒間の無操作でも解除します。

ちょっとひと言

- 受信モードやディレイ時間等を指定する場合は、プライオリティチャンネルの登録モードに入る前に設定してください。
- メモリー登録時にチャンネルNoを指定しない場合は、登録順のチャンネルNoで登録されます。

② プライオリティチャンネルの受信方法

操作方法

(例)他のチャンネルを受信中に、チャンネルNo[005CH]のプライオリティチャンネルを受信する場合

1 他のチャンネルを受信中に、[PRO・PRI] キーを1秒以上押し続けます。

LCDディスプレイに「P」と「000CH」が表示され、点滅します。

ディスプレイ表示



2 チャンネルNo[005CH]を指定します。

テンキーまたはアップ/ダウンボタンにより、チャンネルNoを指定します。

ディスプレイ表示



3 [ENTER] キーを押します。

指定したチャンネルでプライオリティ受信を開始します。3秒間隔でプライオリティチャンネルの信号検索をおこないます。

ディスプレイ表示



4 プライオリティチャンネルに信号(電波)があれば、受信状態になります。

LCDディスプレイのチャンネル表示部に、「P」が表示されます。

5 プライオリティ受信を解除するには、[PRO・PRI] キーを1秒以上押し続けます。

ちょっとひと言

- プライオリティチャンネルの信号検出時は、受信中の音声は3秒間隔で途切れますが、これは故障ではありません。

9. 盗聴電波の受信

無線式盗聴器の発信周波数は、特定の周波数帯が使用されています。
本機は、無線式盗聴器によく使用されているVHF/UHF帯の周波数を、バンク[A]のエリア[8]にメモリー登録しています。

1. 盗聴電波の受信方法

バンク[A]のエリア[8]を呼び出して、オートサーチまたはマニュアルサーチします。受信方法は、「①エリアをサーチする→P11」をご参照ください。

2. 盗聴器の場所の特定

盗聴電波を受信することにより、盗聴器の場所を特定することができます。

- ① 盗聴電波の強い方向を調べます。
LCDディスプレイのレベルメーターがよく振れる方向へ進みます。
- ② レベルメーターの振れが最大になったら、ラバーアンテナを外し、さらに電波の強い方向に進みます。
- ③ 電波の発信源（盗聴器）に接近すると、ハウリングが起こります。
盗聴器から数mの位置に近づくと、「ワーン」と大きなハウリング音が鳴ります。
- ④ ハウリングが起きた場所の近辺をよく調べてみてください。

ちょっとひと言

- 本機は、VHF/UHF帯の無線を使用した盗聴器の発信電波を受信するものです。
- 盗聴器はその性質上、発見が難しい場所や、「こんなものか」と思うものにセットされています。発見が難しい場合や、危険を伴うおそれがある場合は、専門の調査機関に依頼してください。

10. ファンクションキーを使用した機能

ファンクションキーと、各機能キーとの組み合わせにより、各種の便利な機能を使用することができます。

操作方法

[FUNC] キーを押して、LCDディスプレイに“F”が点滅している間（5秒間）に各機能キーを押します。

- ① [FUNC] キーを押す。
LCDディスプレイに“F”が表示され、点滅します。 5秒以内
- ② 各機能キーを押します。
ファンクションモードでの機能となり、各機能キーにより、それぞれ違う機能となります。

	機能キー	ファンクションモードでの機能
	[LIGHT-KEY]	バックライト点灯
	[PRO-PRI]	プライオリティチャンネルの登録 → P32
	[MODE-PASS]	パスメモリーの消去 → P31
	[BANK]	バンク←マニュアルの切り替え → P20
	[STEP-SET]	チャンネルメモリーの消去 → P27
[FUNC] →	① [(SB)]	秘話解読（音声反転） → P24
	② [(REV)]	リバースモード
	③ [(ATT)]	アッテネーターON/OFF
	④ [(AUTO ST)]	1～9秒 オートサーチ
	⑤ [(DELAY)]	ディレイ時間の切り替え
	⑥ [(KT)]	キートンON/OFF
	⑦ [(A-MEMO)]	エリアメモリーの登録 → P28

ちょっとひと言

- [FUNC] キーを押したあと、5秒以内に機能キーを押さない場合は、ファンクションモードが自動的に解除されます。

- ① **FUNC** キー→**テンキー** **5** —— <ディレイ時間の切り替え>
オートサーチ中のディレイ時間を切り替えます。
テンキーの **5** を押す度に、
DELAY 2秒→DELAY 6秒→DELAY 10秒→HOLD
の順にディレイ時間が切り替わり、LCDディスプレイに、**HOLD**か**DELAY**
かが表示されます。
目的のディレイ時間に切り替えたあと、**ENTER** キーを押して決定します。
CLEAR キーを押すか、約 5 秒間無操作で解除します。
- ② **FUNC** キー→**テンキー** **4** —— <1～9秒オートサーチ>
設定した時間（1～9秒）受信すると、自動的にオートサーチを開始します。
テンキーかアップ/ダウンボタンで時間を選択したあと、**ENTER** キーを押して
ください。中止するときは、**CLEAR** キーを押します。
※約 5 秒間の無操作でも中止します。
このモードを解除するには、**FUNC** キー→**テンキー** **4** の操作をします。
※ディレイ時間を設定することでも解除されます。
- ③ **FUNC** キー→**テンキー** **2** —— <リバースモード>
ある特定の周波数帯を受信中に、基地局と移動局の受信チャンネルを入れ替えます。
※基地局と移動局の入れ替えが可能なチャンネルを受信すると、LCDディスプ
レイに“REV”が表示されます。
リバースモード中は、**テンキー** **2** を押す度に、基地局と移動局のチャンネ
ルを切り替えます。

ご注意

- リバースモードで移動局に切り替えたときに、移動局の電波が弱いため、受信しにくいことがあります。

—— ちょっとひと言 ——

- リバースモードをおこなうと、オートサーチが解除されて、そのチャンネルを受信したままになります。サーチさせる場合は、**START・STOP** ボタンを押します。
- リバースモードは受信中のチャンネルのみ有効です。リバース中の受信チャンネルをサーチなどで変更した場合は、リバースモードが解除されます。

- ④ **FUNC** キー→**テンキー** **3** —— <アッテネーターON/OFF>
受信アッテネーター（感度）のON/OFFをします。
アッテネーターをONにすると、受信感度が約15dB減衰します。
※アッテネーターがONのときは、LCDディスプレイに“ATT”が表示されます。
強い電波を受信したときや混信がひどいときにアッテネーターをONにしま
す。
- ⑤ **FUNC** キー→**テンキー** **6** —— <キートンON/OFF>
全てのキートン（キー操作時のブザー音）を消します。
解除するには、**FUNC** キー→**テンキー** **6** の操作をします。
- ⑥ **FUNC** キー→**LIGHT・KEY** キー —— <バックライト点灯>
LCDディスプレイとテンキーのバックライトを点灯します。

11. 電源ON時の機能

各操作キーを押しながら電源を入れることで、次のような機能が使用できます。

操作方法

電源がOFFの状態、各操作キーを押しながら、電源をON(POWERスイッチを1秒以上押し続ける)します。

① FUNC キーを押しながら電源ON —— <電話番号メモ>

電話番号を、10件分(No.0~9)メモリー登録することができます。アップ/ダウン(▲/▼)ボタンで0~9の番号を選択すると、LCDディスプレイに、選択した番号に登録されている電話番号が表示されます。電話番号をメモリー登録するには、アップ/ダウン(▲/▼)ボタンで0~9の番号を選択したあとに、(FUNC)キー→(CLEAR)キーの操作をして、テンキーにより電話番号を入力してください。

※入力中に(CLEAR)キーを押すと、最後に入力した1文字を消去します。電話番号は10桁まで入力可能です。電話番号を入力後、(ENTER)キーを押すと、登録完了です。登録中に5秒間何も操作をしないと、自動的に登録動作を中止します。通常の動作をさせるには、一度電源を切ってください。

② CLEAR キーを押しながら電源ON —— <メモリーオールクリア>

チャンネルメモリー・エリアメモリー・チャンネルパスメモリー・プライオリティチャンネルメモリーにメモリーした内容をすべて消去し、初期状態に戻します。メモリーの消去中は、LCDディスプレイに、"Eclr"と表示されます。メモリーの消去が終了すると、自動的に電源がOFFになります。

※自動的に電源がOFFになるまでは、何も操作をしないでください。

12. 故障とお考えになる前に

ご使用中に異常を感じた時は、故障と思われる前に下記の点をお確かめください。

症 状	原 因
電源が入らない (画面表示しない)	<ul style="list-style-type: none"> ● 電池が消耗している →新しい電池に交換してください ● 電源プラグが奥まで入っていない ● 外部電源がきていない
受信しない (音が出ない)	<ul style="list-style-type: none"> ● 音量が低い ● イヤホンが接続されている
音声が入切れる	<ul style="list-style-type: none"> ● スケルチボリュームが右に回りすぎている →左(反時計方向)に回してください ● 電波が弱い ● アッテネーターがONになっている(→P37) →アッテネーターをOFFにしてください ● プライオリティ受信をしている(→P32) →プライオリティ受信を解除してください
受信音声がおかしい	<ul style="list-style-type: none"> ● 受信モードがあっていない(→P22) →受信モードを切り替えてください ● 秘話解読モードになっている(→P24) →秘話解読を解除してください
変な信号音を 受信する	<ul style="list-style-type: none"> ● 制御チャンネル信号やデジタル通信を受信している →音声での受信はできません
操作キーを押しても 動作しない	<ul style="list-style-type: none"> ● キーロック(🔒)状態になっている →キーロックを解除してください
サーチしない	<ul style="list-style-type: none"> ● スケルチボリュームが左に回りすぎている →右(時計方向)に回してください

13. 主な仕様

- 電源電圧 DC4.5V 単3形乾電池3本
DC12V 外部電源
- 受信周波数 108.0000MHz~170.0000MHz
339.0000MHz~470.0000MHz
790.0000MHz~999.9875MHz
- 受信電波形式 AM/FM
- 周波数ステップ 5/6.25/10/12.5/20/25/50KHz
- メモリー数 エリアメモリー 1エリア×3バンク
チャンネルメモリー 100チャンネル×3バンク
パスメモリー 200チャンネル
プライオリティー 10チャンネル
- アンテナインピーダンス...50Ω
- 受信感度 AM 1.0μV S/N 10dB
FM 0.5μV 12dB SINAD
- 動作温度範囲 -10℃~+60℃
- 外形寸法 63(W)×30(D)×115(H)mm
※アンテナおよび突起部は除く
- 重量 175g
※乾電池含まず

保証規定

1. 保証期間内（お買い上げ日より1年間）に、正常な使用状態において万一故障した場合には無料で修理いたします。
2. 保証期間中に修理を依頼される場合は、本機に保証書を添えて、お買い上げ販売店にお持ちください。
3. 次のような場合には保証期間内であっても有料修理となります。
 - (イ) 使用上の誤り、本機に改造を加えたことによる故障、またはお買い上げ店以外で修理されたことによる故障
 - (ロ) お買い上げ後の輸送、移動、落下などによる故障や損傷
 - (ハ) 火災、地震、水害、公害、規定外の電源（電圧・周波数）の使用、その他天災地変などによる故障及び損傷
 - (ニ) 保証書のご提示がない場合
 - (ホ) 保証書の指定事項の未記入、あるいは字句が書き替えられている場合
4. 本保証書は、日本国内においてのみ有効です。

修理メモ